



جامعة بنها  
كلية الهندسة بنها

برنامج الهندسة المدنية  
كتيب السمات المميزة للبرنامج



(2024-2023)

## المحتويات

3	نبذة عن البرنامج .....
3	احصائية بعدد الطلاب .....
3	احصائية بعدد اعضاء هيئة التدريس و الهيئة المعاونة .....
4	احصائية بعدد اعضاء هيئة التدريس للطلاب .....
4	الموقع الجغرافى للبرنامج .....
5	أمثلة لخبرات بعض أعضاء هيئة تدريس البرنامج .....
7	رسالة البرنامج .....
7	مهام البرنامج .....
8	اهداف البرنامج .....
8	سمات خريج برنامج الهندسة المدنية .....
9	مجالات العمل لخريجي برنامج الهندسة المدنية .....
10	أمثلة لبعض اعمال الطلبة التى تمت من خلال البرنامج .....
10	مقرر المساحة .....
11	مقرر الهيدروليكا .....
12	مقرر تصميم المنشآت الهيدروليكية .....
12	الإمكانيات المادية للقسم .....
12	قاعات المحاضرات .....
13	قاعات السكاشن .....
13	معامل القسم .....
14	صور من مشاريع الطلبة .....
18	صور من تخرج الطلبة .....
19	صور للقاعات والمعامل .....
19	القاعات الدراسية .....
20	معمل الصحية .....
21	معمل الحاسب الالى .....
22	معمل المساحة .....
23	معمل الخرسانة والمواد .....
23	معمل الرى والهيدروليكا .....
24	معمل التربة والاساسات .....
24	المكتبة .....

## نبذة عن البرنامج

يؤهل برنامج الهندسة المدنية للحصول على درجة بكالوريوس في مجال الهندسة تخصص هندسة مدنية و يقييد الخريج بعد استيفاء متطلبات التخرج في شعبة الهندسة المدنية بنقابة المهندسين المصرية.

برنامج الهندسة المدنية يسعى لتطوير المهارات والمعرفة التي يحتاجها الطلاب لإكمال مشاريع البناء بنجاح في الوقت المحدد وفي حدود الميزانية مع الالتزام بمعايير البناء وإرشادات السلامة ضمن القيم الإنسانية والمسؤولية الاجتماعية. سيكون لدى الخريجين المعرفة والمهارات الكافية لتطوير مهاراتهم البحثية بعد التخرج والعثور على عمل محلي أو دولي في القطاعات التجارية والتصميم والبناء والسكنية في صناعة البناء.

## احصائية بعدد الطلاب

### إحصائية بأعداد الطلاب بالكلية للأعوام 2024/2019

الفرقة	2022/2019	2021/2020	2022/2021	2023/2022	2024-2023
الإعدادية	447	575	446	576	598
(نصيب مدني)	105	137	105	137	171
الأولى مدني	120	99	98	85	70
الثانية مدني	101	103	87	76	69
الثالثة مدني	171	115	125	88	74
الرابعة مدني	143	163	93	118	93

## احصائية بعدد اعضاء هيئة التدريس و الهيئة المعاونة

إجمالي منسوبي برنامج الهندسة المدنية							
أساتذته متفرغون	أساتذته مساعدون متفرغون	أستاذ	أستاذ مساعد	مدرس	مدرس مساعد	معيد	مجموع
6	1	4	8	26	30	25	100

أعضاء هيئة التدريس ومعاونيهم بقسم الهندسية المدنية الذين على رأس العمل					
أستاذ	أستاذ مساعد	مدرس	مدرس مساعد	معيد	المجموع
8	7	24	20	22	82

## احصائية بعدد اعضاء هيئة التدريس للطلاب

الفرقة	اعضاء هيئة التدريس					الإجمالي
	أستاذ	استاذ مساعد	مدرس	إجمالي	عدد الطلاب	
إجمالي كلى	9	(3)+6	(1)+24	(4)+39	336	7.8:1
الفرقة الأولى	-	(3)+1	(1)+8	(4)+9	107	8.2:1
الفرقة الثانية	2	1	(2)+9	(2)+12	72	5.1:1
الفرقة الثالثة	3	3	11	17	74	4.4:1
الفرقة الرابعة	2	1	7	10	83	8.3:1
ملحوظة:	(..) العدد ما بين القوسين يمثل عضو هيئة التدريس من خارج التخصص					

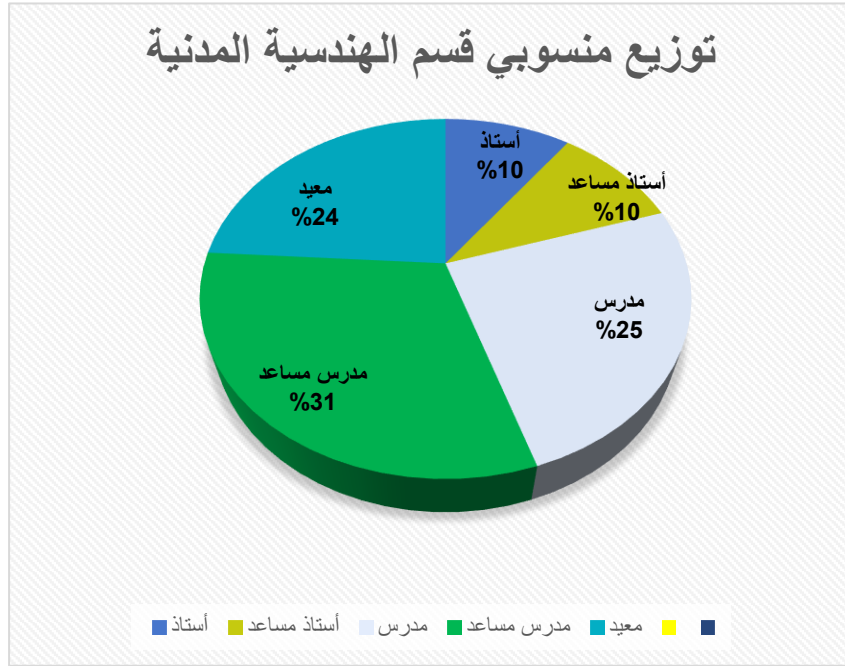

## الموقع الجغرافى للبرنامج

[Faculty of Engineering, Benha University, Benha - Google Maps](#)

الموقع الجغرافى للبرنامج:

يقع برنامج الهندسة المدنية داخل كلية الهندسة ببنها جامعة بنها. وموقع الكلية متميز وحيث أنه فى منطقة حيوية داخل مدينة بنها عاصمة محافظة القليوبية ويجوار كلية العلوم ومستشفى التامين الصحي وهيئة المطافئ. وقريب من مبنى جامعة بنها. ويجوار العديد من المكتبات ومرافق الخدمة العامة التي تخدم طلاب البرنامج.

## أمثلة لخبرات بعض أعضاء هيئة تدريس البرنامج

يتميز برنامج الهندسة المدنية بأعضاء هيئة تدريس مميزون وخبراء في مجال الهندسة المدنية كما يشغل العديد منهم مناصب على مستوى الدولة. ويوضح الجدول التالي العديد من الأمثلة.

عضو هيئة التدريس	الخبرات العلمية	الخبرات في المجتمع المدني
<p>أ.د السيد عبد الفتاح القصبي</p> 	<ul style="list-style-type: none"> <li>• استاذ بكلية الهندسة ببها جامعة بنها</li> <li>• عميد كلية الهندسة ببها جامعة بنها سابقا</li> <li>• رئيس قسم الهندسة المدنية سابقاً</li> </ul>	<ul style="list-style-type: none"> <li>• المستشار الإنشائي للمجلس الأعلى للأثار ولوزارة الثقافة ولوزارة الآثار و لمشروع ترميم آثار القاهرة التاريخية- مصر (أغسطس 1998 حتى ابريل 2012).</li> <li>• له مؤلفات علمية بعدد 8 كتب بمجلات باجمالي 25 طبعة ذات ترقيم دولي وإبداع محلي</li> <li>• المساهمة في إعداد الكود القومي المصري لميكانيكا التربة والاساسات وتصميم وتنفيذ الأساسات كعضو في لجانته.</li> <li>• حاصل على جائزة الولة التقديرية من رئيس الجمهورية.</li> </ul>
<p>أ.د جمال اسماعيل</p> 	<ul style="list-style-type: none"> <li>• نائب رئيس جامعة بنها لشئون خدمة المجتمع وتنمية البيئة سابقاً</li> <li>• عميد كلية الهندسة ببها - جامعة بنها سابقاً.</li> <li>• وكيل شئون التعليم والطلاب بالمعهد العال للتكنولوجيا سابقاً.</li> <li>• استاذ الخرسانة المسلحة بكلية الهندسة ببها جامعة بنها</li> </ul>	<ul style="list-style-type: none"> <li>• إستشارى الإنشاءات لمكتب الدار للتصميمات والإستشارات</li> <li>• إستشارى الإنشائ لشركة دار لوتس للهندسة وإدارة المشروعات</li> </ul>
<p>أ.د أشرف محمد أبو ريان</p> 	<ul style="list-style-type: none"> <li>• استاذ بكلية الهندسة ببها جامعة بنها</li> <li>• وكسل الكلية لخدمات المجتمع وتنمية البيئة بجامعة الدلتا (سابقاً) وفي هذه الفتر أقام العديد من العلاقات مع المجتمع الخارجى فى المنطقة المحيطة (حكومة الدقهلية ودمياط) حيث تم توقيع العديد من البروتوكولات التعاون بين كلية الهندسة والقطاعات الحكومية والخاصة داخل المنطقة الجغرافية لجامعة الدلتا سبتمبر 2019-2020</li> </ul>	<ul style="list-style-type: none"> <li>• عضو لجنة التخطيط الاستراتيجى فى (NBU) 2011-2012</li> <li>• عضو اللجنة المنظمة للمؤتمرات الدولية لتكنولوجيا المساة (IWTC) التاسع والعاشر والحادي عشر والثاني عشر والرابع عشر شرم الشيخ مصر، مارس 2005 والإسكندرية، مصر مارس 2006 شرم الشيخ مصر، مارس 2007 الإسكندرية، مارس 2008 الغردقة مصر، مارس 2009 القاهرة مصر مارس 2010</li> </ul>
<p>أ.د مصطفى موسى رباح</p> 	<ul style="list-style-type: none"> <li>• استاذ بكلية الهندسة ببها جامعة بنها</li> <li>• رئيس قسم الهندسة المدنية بهندة بنها جامعة بنها سابقاً</li> <li>• استاذ باحث جيوديسيا بالمعهد القومى للبحوث الفلكية 2012</li> </ul>	<ul style="list-style-type: none"> <li>• عضو اللجنة العلمية لفحص الانتاج العلمي (لجان التحكيم) لشغل وظائف الاساتذة المساعدين لتخصص المساحة والجيوديسيا (2013-2015)</li> <li>• الممثل الوطنى للجيوديسيا فى الاتحاد الدولى لعلوم الأرض 2015-2016</li> <li>• عضو اللجنة القومية للجيوديسيا وطبيعة الأرض 2013-2015</li> </ul>

<p>أ.د هالة محمد رفعت</p> 	<ul style="list-style-type: none"> <li>• استاذ انشاءات بكلية الهندسة ببنها جامعة بنها</li> <li>• رئيس قسم الهندسه المدنيه</li> </ul>	<ul style="list-style-type: none"> <li>• العمل في الادارة الهندسية بجامعة المنوفية لمدة 10 سنوات</li> <li>• العمل في إدارة التخطيط العمراني بمحافظة المنوفية.</li> <li>• العمل في هيئة الابنية التعليمية.</li> </ul>
<p>أ.د خالد محمد السيد</p> 	<ul style="list-style-type: none"> <li>• استاذ خواص المواد بكلية الهندسة ببنها جامعة بنها</li> <li>• رئيس قسم الهندسه المدنيه سابقا</li> </ul>	<ul style="list-style-type: none"> <li>• مدير وحدة متابعة المشروعات القومية برئاسة مجلس الوزراء (مهمة فومية)</li> <li>• مسؤول تدريس وتطوير الأنشطة البحثية في مجال مواد البناء منذ عام 1991.</li> <li>• استشاري الإنشاءات الخرسانية وخبرة في الإشراف على المشاريع الهندسية.</li> </ul>
<p>أ.د فهمى صلاح فهمى</p> 	<ul style="list-style-type: none"> <li>• استاذ بكلية الهندسة ببنها جامعة بنها</li> <li>• وكيل الكلية لشئون الطلاب.</li> <li>• القائم بأعمال عميد كلية الهندسة ببنها جامعة بنها</li> <li>• جائزة افضل بحث من جوائز البحث الدولية حول الاختراعات العلمية الجديدة، جوائز (NESIN 2020) (Science Father) ,</li> </ul>	<ul style="list-style-type: none"> <li>• الرئيس السابق لقسم الهندسة المدنية، معهد مصر للهندسة والتكنولوجيا، MET بالمنصورة، مصر.</li> <li>• مدير سابق لوحدة الاستشارات الهندسية بكلية الهندسة ببنها، جامعة بنها.</li> </ul>
<p>أ.د احمد الديبكي</p> 	<ul style="list-style-type: none"> <li>• استاذ الخرسانة المسلحة بكلية الهندسة ببنها جامعة بنها</li> <li>• رئيس قسم الهندسه المدنيه سابقا</li> </ul>	<ul style="list-style-type: none"> <li>• عضو قسم الاستشارات والصناعة في مجال التصميم والتنفيذ وتشديد المباني السكنية متعددة الطوابق والمرافق الصناعية وأبراج الاتصالات في مصر والمملكة العربية السعودية.</li> <li>• استشارى ترميم وتقوية الهياكل المتضررة في كندا.</li> </ul>
<p>أ.د احمد حسن عبدالكريم</p> 	<ul style="list-style-type: none"> <li>• استاذ الخرسانة المسلحة بكلية الهندسة ببنها جامعة بنها</li> <li>• رئيس قسم الهندسه المدنيه سابقا</li> <li>• وكيل الكلية لشئون البيئة و المجتمع</li> </ul>	<ul style="list-style-type: none"> <li>• مدير مركز الاستشارات والأعمال الهندسية ببنها الجامعة لمدة سبع سنوات</li> <li>• زميل ما بعد الدكتوراه السابق في الهندسة المدنية والبيئية. قسم، جامعة كاليفورنيا، إرفاين (UCI)، الولايات المتحدة الأمريكية، لمدة عامين.</li> <li>• استشارى تدعيم المباني التاريخية في سان فرانسيسكو</li> </ul>
<p>د. أحمد يوسف كمال الدين</p> 	<ul style="list-style-type: none"> <li>• أستاذ مساعد بكلية الهندسة ببنها جامعة بنها</li> <li>• منسق برنامج هندسة وإدارة التشييد بهندسة بنها جامعة بنها</li> </ul>	<ul style="list-style-type: none"> <li>• عضو بالوحدة الاستشارية بكلية الهندسة ببنها جامعة بنها</li> <li>• استشارى مشروع الكليات التكنولوجية المصرية (ECTP) وزارة التعليم العالى</li> <li>• استشارى المنشآت الخرسانية – نقابة المهندسين</li> </ul>

<p>أ.م.د نادر نبيه جرجس</p> 	<ul style="list-style-type: none"> <li>• استاذ مساعد بكلية الهندسة ببنها جامعة بنها</li> </ul>	<ul style="list-style-type: none"> <li>• مستشار هندسي برئاسة مجلس الوزراء (مهمة فومية)</li> <li>• متابعة المشروعات القومية (رئاسة مجلس الوزراء)</li> <li>• التصميم والإشراف (وحدة الورش والمعامل والاستشارات بكلية الهندسة ببنها - جامعة بنها)</li> <li>• نشر 4 كتب عن تصميم وتنفيذ المنشآت المعدنية والخرسانية</li> </ul>
<p>أ.م.د محمد حسين مخلوف</p> 	<ul style="list-style-type: none"> <li>• استاذ مساعد بكلية الهندسة ببنها جامعة بنها</li> <li>• حاصل على شهادة التميز العلمي من جامعة بنها ثلاث سنوات (2022-2024-2023).</li> <li>• التدريس (بدوام جزئي) في العديد من المعاهد الهندسية منهم المعهد التكنولوجي العالي، بالعاشر من رمضان و معهد مصر العالي للهندسة والتكنولوجيا بمدينة المنصورة و المعهد العالي للهندسة والتكنولوجيا، بالمنوفية.</li> </ul>	<ul style="list-style-type: none"> <li>• عضو نقابة المهندسين واستشاري الهياكل الخرسانية.</li> <li>• عضو وحدة الاستشارات الهندسية بكلية الهندسة، بنها.</li> </ul>
<p>د. احمد جمال مرسى</p> 	<ul style="list-style-type: none"> <li>• رئيس قسم الهندسة المدنية سابقا بكلية الهندسة -جامعة الحدود الشمالية بالمملكة العربية السعودية وساهم في الحصول على ABET.</li> <li>• أستاذ مساعد بقسم الهندسة المدنية بكلية الهندسة جامعة الجبل الغربي- ليبيا.</li> <li>• أستاذ مساعد بقسم الهندسة المدنية بالكلية الفنية العسكري</li> </ul>	<ul style="list-style-type: none"> <li>• عضو نقابة المهندسين واستشاري الطرق.</li> <li>• رئيساً للجنة الاستشارية للرصف بمحافظة الغربية.</li> </ul>

## رسالة البرنامج

تتمثل مهمة برنامج الهندسة المدنية في إعداد مهندسين محترفين ذوي كفاءة عالية، وإعدادهم لشغل مناصب، وتأهيلهم لإعداد الدراسات العليا، والتعلم المستمر مدى الحياة، والقيادة المجتمعية. ويهدف البرنامج إلى تزويد الطلاب الجامعيين بفرص تعليمية متميزة مبنية على أساسيات هندسية شاملة ومقترنة بالأدوات الهندسية الحديثة. ويركز البرنامج على الممارسات المهنية في الهندسة المدنية لإعداد خريجه لسوق العمل والاحتياجات المجتمعية، مع تزويدهم بمهارات التعلم مدى الحياة.

## مهام البرنامج

تتمثل مهمة برنامج الهندسة المدنية في تطوير المهنيين ذوي الكفاءة العالية، وإعدادهم لشغل مناصب في الهندسة المدنية، والتعليم المستمر في الدراسات العليا، والتعلم مدى الحياة، والقيادة المجتمعية.

يهدف البرنامج إلى تزويد الطلاب الجامعيين بفرص تعليمية متميزة مبنية على أساسيات الهندسة الشاملة مقترنة بأدوات الهندسة الحديثة.

يركز البرنامج على الممارسات المهنية في الهندسة المدنية لإعداد خريجها لسوق العمل، والاحتياجات المجتمعية، مع تزويدهم بمهارات التعلم مدى الحياة.

## اهداف البرنامج

### تتبع أهداف البرنامج من الأهداف الاستراتيجية للكلية وتتخلص في الآتي:

- 1) تخريج مهندسين مدنيين قادرين على تطبيق مجموعة واسعة من المعارف الهندسية والعلوم والمهارات المتخصصة مع التفكير التحليلي والنقدي والنظامي لتحديد وحل المشاكل الهندسية في مواقف الحياة الواقعية.
- 2) إعداد مهندس مدني قادر علي التصرف باحتراف والالتزام بأخلاقيات ومعايير الهندسة والعمل على تطوير المهنة والمجتمع وتعزيز مبادئ الاستدامة.
- 3) تأهيل مهندس مدني قادر علي العمل في فريق غير متجانس وقيادته وإظهار صفات القيادة وإدارة الأعمال ومهارات ريادة الأعمال.
- 4) تطوير مهارات الطلاب على استخدام التقنيات والمهارات والأدوات الهندسية الحديثة اللازمة لممارسة الهندسة.
- 5) تدريب الطلاب على إتقان استراتيجيات التعلم الذاتي والتعلم مدى الحياة للتواصل بشكل فعال في المجالات الأكاديمية / المهنية.
- 6) إعداد مهندس مدني قادر علي تصميم الإنشاءات التي تلبي احتياجات محددة مع الاهتمام المناسب بمخاطر الصحة والسلامة والمعايير المعمول بها والاعتبارات الاقتصادية، والبيئية، والثقافية، والمجتمعية.
- 7) تشجيع الطلاب على تعلم دمج الممارسات الاقتصادية والتجارية بما في ذلك مخاطر المشروع وإدارة التغيير في ممارسة الهندسة وفهم حدودها.

## سمات خريج برنامج الهندسة المدنية

### عند الانتهاء من برنامج دراسة الهندسة المدنية وفقاً لـ NARS 2018، سيكون الخريج قادراً على:

1. إتقان مجموعة واسعة من المعرفة الهندسية والمهارات المتخصصة وكيفية تطبيق المعرفة المكتسبة باستخدام النظريات والتفكير المجرد في مواقف الحياة الواقعية.
2. تطبيق التفكير التحليلي النقدي والمنظم لتحديد وحل المشكلات الهندسية المعقدة والمتنوعة.
3. التصرف بمهنية والالتزم بأخلاقيات ومعايير الهندسة.
4. العمل وقيادة فريق متجانس وغير متجانس من المهنيين من مختلف التخصصات الهندسية وتحمل المسؤولية عن الاداء الخاص والفريق.
5. التعرف على دوره في النهوض بالمجال الهندسي والمساهمة في تطوير المهنة والمجتمع.
6. تقدير أهمية البيئة، المادية والطبيعية على حد سواء، والعمل على تعزيز مبادئ الاستدامة.
7. استخدام التقنيات والمهارات والأدوات الهندسية الحديثة اللازمة لممارسة الهندسة.
8. تحمل المسؤولية الكاملة عن التعلم الذاتي وتطوير الذات، والمشاركة في التعلم مدى الحياة وإظهار القدرة على المشاركة في الدراسات العليا والبحثية.
9. التواصل الفعال باستخدام مختلف الأساليب والأدوات واللغات مع مختلف الجماهير. للتعامل مع التحديات الأكاديمية او المهنية بطريقة نقدية وإبداعية.
10. إظهار الصفات القيادية وإدارة الأعمال ومهارات تنظيم المشاريع.
11. تصميم الأنظمة الإنشاءات التي تلبي الاحتياجات المطلوبة مع المعايير المعمول بها..



12. فهم مفهوم مراقبة الجودة أثناء التصميم والبناء، والتحقق الميداني، والمراجعة.

13. دمج الممارسات الاقتصادية والتجارية في المشاريع الهندسية.

## مجالات العمل لخريجي برنامج الهندسة المدنية

فرص العمل التي يمكن لخريجي البرنامج السعي وراءها

ينفذ وينسق على عمليات بناء المشروع.		مهندس ميداني
وضع التصاميم المفاهيمية والتفصيلية للعديد من المشاريع الإنشائية مثل المباني السكنية والصناعية والتجارية، والطرق، والجسور، والمرافق.		مهندس التصميم
يقوم بأعمال المسح لجميع أنواع المشاريع الإنشائية.		مهندس المساحة
يطور التكاليف والميزانيات التفصيلية للتصميم والبناء بناءً على المعرفة والتصميم المسبق للعمليات والمواد ومتطلبات الموارد.		مقدر التكلفة
يصمم ويراقب خطة توقيت وتسلسل عمليات البناء.		مهندسة التخطيط / الجدولة
يضمن مطابقة بنود مشروع البناء وعمليات البناء للمواصفات والمعايير. يستعرض أداء التكلفة والوقت للمشروع أثناء الإنشاء. مسئول العقد: يراجع عقود المشروع ويعد أو يراجع أوامر التغيير والمطالبات.		مهندس مراقبة وضمان الجودة

<p>يراجع وينفذ نظام الصحة والسلامة للمشروع لضمان اعتماد معايير الصحة والسلامة في جميع أنحاء المشروع.</p>		<p>مهندس الصحة والسلامة المهنية</p>
<p>يصمم كل أو جزء من عملية بناء المشروع، وينسق هندسة البناء لتحقيق الأهداف العامة لفريق تصميم المنشأة.</p>		<p>مهندس المشروع</p>
<p>يشرف على جميع جوانب المشروع، وينسق مع المقاولين من الباطن، ويوفر الاتصال الأساسي بالعميل وكذلك لقيادة الشركة.</p>		<p>مدير المشروع</p>
<p>استعمال التطبيقات الهندسية والعلمية لخدمة البيئة وحمايتها ويشمل مجال واسع من المشاريع ذات العلاقة. يعمل مهندس الصحة و البيئة في القطاعات الصناعية والبحثية لانجاز حلول تهدف للتحكم بالتلوث بالإضافة لتتويج مصادر الطاقة وزيادتها إلى أكبر حد ممكن.</p>		<p>مهندس صحية و بيئة</p>
<p>اجراء الدراسات الفنية ذات الصلة بمشاريع إنشاء الطرق، وتحديد المسار الأنسب للطريق، وإعداد التصميم والمخططات الهندسية لمشاريع الطرق، ومتابعة التنفيذ ومطابقة المواصفات، وإعداد الوثائق والتقارير المتخصصة بنتائج الأعمال.</p>		<p>مهندس طرق</p>
<p>مهندس تربه و اساسات متخصص في جميع انواع الاساسات العميقة والحقن التربة وسند جوانب الحفر مهندس مدني في مدير مكتب د.ياسر المسلمي . الخيرة: مهندس تربه و اساسات متخصص في جميع انواع الاساسات العميقة والحقن التربة وسند جوانب الحفر.</p>		<p>مهندس تربة و اساسات</p>

<p>مهندس الإنشاءات هو الذي يُحلل العناصر والأنظمة الإنشائية ويصممها ويخططها ويبحث فيها لتحقيق أهداف التصميم وضمان سلامة وراحة المستخدمين أو المقيمين. يأخذ عملهم اعتبارات السلامة والاعتبارات التقنية والاقتصادية والبيئية بعين الاعتبار.</p>		<p>مهندس إنشاءات</p>
<p>مهندس المنشآت المعدنية يصمم عناصر المنشأ المعدني لمقاومة أحمال الجاذبية والرياح والزلازل ونقلها بشكل آمن إلى الأساس من ثم إلى التربة وفق كودات التصميم المعتمدة كما يقوم بتصميم الوصلات بين القطاعات المعدنية.</p>		<p>مهندس منشآت معدنية</p>

## امثلة لبعض اعمال الطلبة التي تمت من خلال البرنامج

يطبق الطلبة التدريب العملي في بعض المقررات والذي سيمكنهم فيما بعد من ممارسة حياتهم العملية في سوق العمل بشكل افضل منها:

مقرر المساحة

المكان: ملعب الكلية

عضو هيئة التدريس: أ.د مصطفى رباح

عضو الهيئة المعاونة: م. محمود مجدي



## مقرر الهيدروليكا

المكان: معمل الري والهيدروليكا بالكلية

عضو هيئة التدريس: أ.د فهمي عبد الحليم

عضو الهيئة المعاونة: م. محمود ماهر

أمين المعمل: احمد غنيمي



## مقرر تصميم المنشآت الهيدروليكية

قام الطلبة برحلة ميدانية الى المركز القومي لبحوث المياه (معهد بحوث الهيدروليكا) تم زيارة النماذج الطبيعية للمنشآت الهيدروليكية ونماذج الانهار ونماذج المنشآت البحرية والشواطئ وكان في استقبالهم:

- أ.د. عبد العزيم محمد علي... أستاذ الهيدروليكا المتفرغ... رئيس قسـل النماذج الطبيعية ورئيس هيئة النقل النهري الأسبق
- أ.د. محمد توفيق رشدش... أستاذ تصميم المنشآت الهيدروليكية.... خبير بالبنك الأهلي الآن
- أ.م.د. السيد إبراهيم دويدار... أستاذ مساعد هندسة الشواطئ والمنشآت البحرية... رئيس قسم النماذج الطبيعية الآن



## الإمكانات المادية للقسم

### قاعات المحاضرات

المسؤول	التجهيزات	القدرة الإستيعابية	مكان القاعة	إسم القاعة
أ. داليا محمد ياسين	سيوره +جهاز عرض+ميكرفون	150	الدور الثالث- أمام السلم	358
	سيوره +جهاز عرض+ميكرفون	150	الدور الثالث	357
	سيوره +جهاز عرض+ميكرفون	150	الدور الأرضى بجوار الوحدة العلاجية	القاعة أ بالدور الأرضى
	سيوره +جهاز عرض+ميكرفون	150	الدور الأرضى بجوار الوحدة العلاجية	القاعة ب بالدور الأرضى
	سيوره +جهاز عرض+ميكرفون	150	الدور الثالث – أعلى مجلس الأمناء	303
	سيوره +جهاز عرض+ميكرفون	150	الدور الاول المبنى الجديد	أ-1
	سيوره +جهاز عرض+ميكرفون	150	الدور الثانى المبنى الجديد	أ-2
	سيوره +جهاز عرض+ميكرفون	150	الدور الاول – المبنى الجديد	ب-1
	سيوره +جهاز عرض+ميكرفون	150	الدور الثانى المبنى الجديد	ب-2
	سيوره +جهاز عرض+ميكرفون	150	الدور الثالث المبنى الجديد	ب-3
	سيوره +جهاز عرض+ميكرفون	100	الدور الخامس بجوار المكتبة	503
	سيوره	60	الدور الرابع	403
	إثنى عشرة قاعات			

## قاعات السكاكين

المسؤل	التجهيزات	القدرة الإستيعابية	مكان القاعة	إسم السكاكين
أ. داليا محمد ياسين	سيوره	60	الدور الرابع	451
	سيوره	60	الدور الرابع	452
	سيوره	60	الدور الرابع	453
	سيوره	60	الدور الرابع	454
	سيوره	60	الدور الرابع	455
	سيوره	60	الدور الرابع	456
	سيوره	60	الدور الرابع	457
	سيوره	60	الدور الرابع	458
	سيوره	60	الدور الرابع	459
	سيوره	60	الدور الرابع	460
	سيوره	60	الدور الرابع	461
	سيوره	60	الدور الرابع	463
	سيوره	60	الدور الثاني	221
	سيوره	60	الدور الثاني	222
	سيوره	60	الدور الثاني	223
	سيوره	60	الدور الرابع	403
	سيوره	60	الدور الخامس بجوار المكتبة	504
	سيوره +جهاز عرض+ميكرفون	150	الدور الخامس بجوار المكتبة	505
ثمانية عشرة قاعة				إجمالي عدد القاعات السكاكين

## معامل القسم

المسؤل	الصيانة	الحالة	عدد الاجهزة	مكان المعمل	إسم المعمل
أ. طارق امام	-	يعمل	27	الدور الارضى بجوار ورشة اللحام	معمل الخرسانة واختبارات المواد
أ. محمد الصادق	2	يعمل	29	الدور الاول - المبنى الجديد	معمل ميكانيكا التربة والاساسات
أ. احمد غنيمى	-	يعمل	12	الدور الارضى الباب الخلفى	معمل هندسة الطرق
أ. وفاء	9	يعمل	24	الدور الاول- المبنى الجديد	معمل الهندسة الصحية
	-	يعمل	24	الدور الارضى بجوار العيادة	معمل الهندسة المساحية
أ. احمد غنيمى	-	يعمل	6	الدور الارضى باب الحديقة	معمل الهيدروليك
أ. دسوقي	-	-	لا يوجد -جميعها عده	الدور الارضى -مدخل النجمة	معمل التطبيقات الهندسية
سبع معامل					إجمالي عدد للمعامل

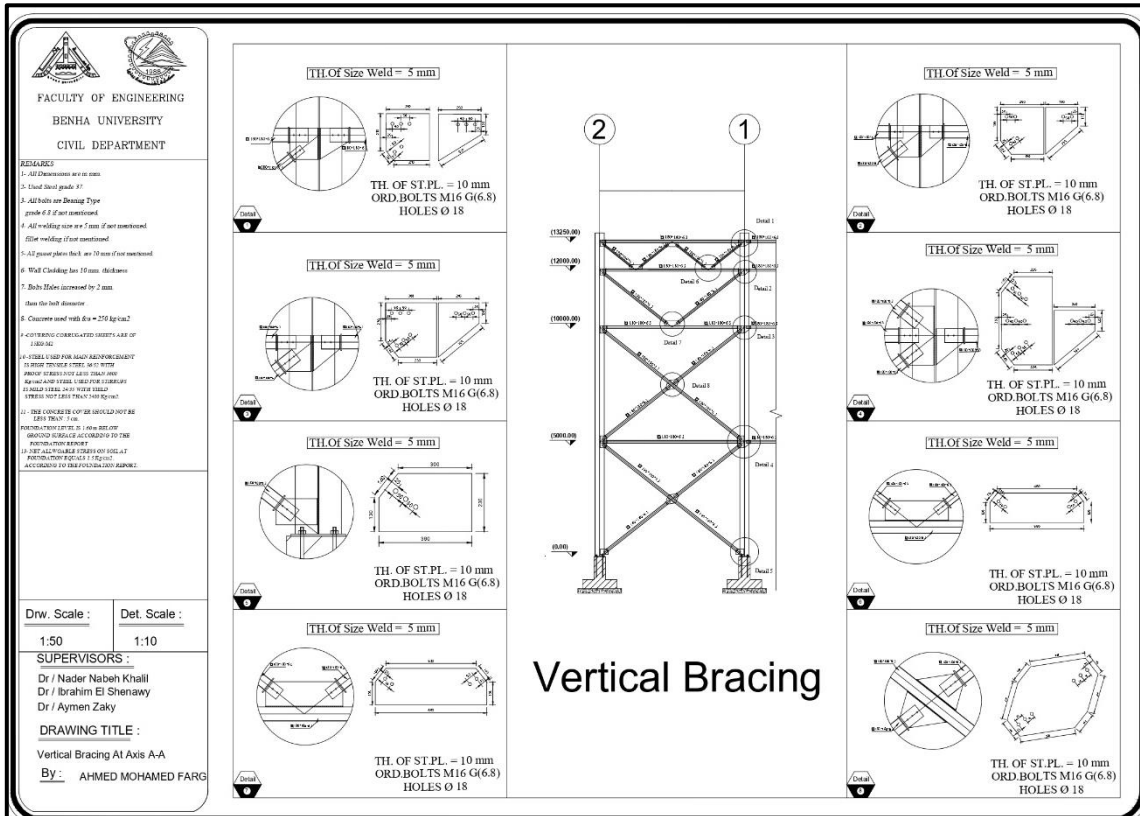

Figure 1 مشروع تصميم المنشآت المعدنية

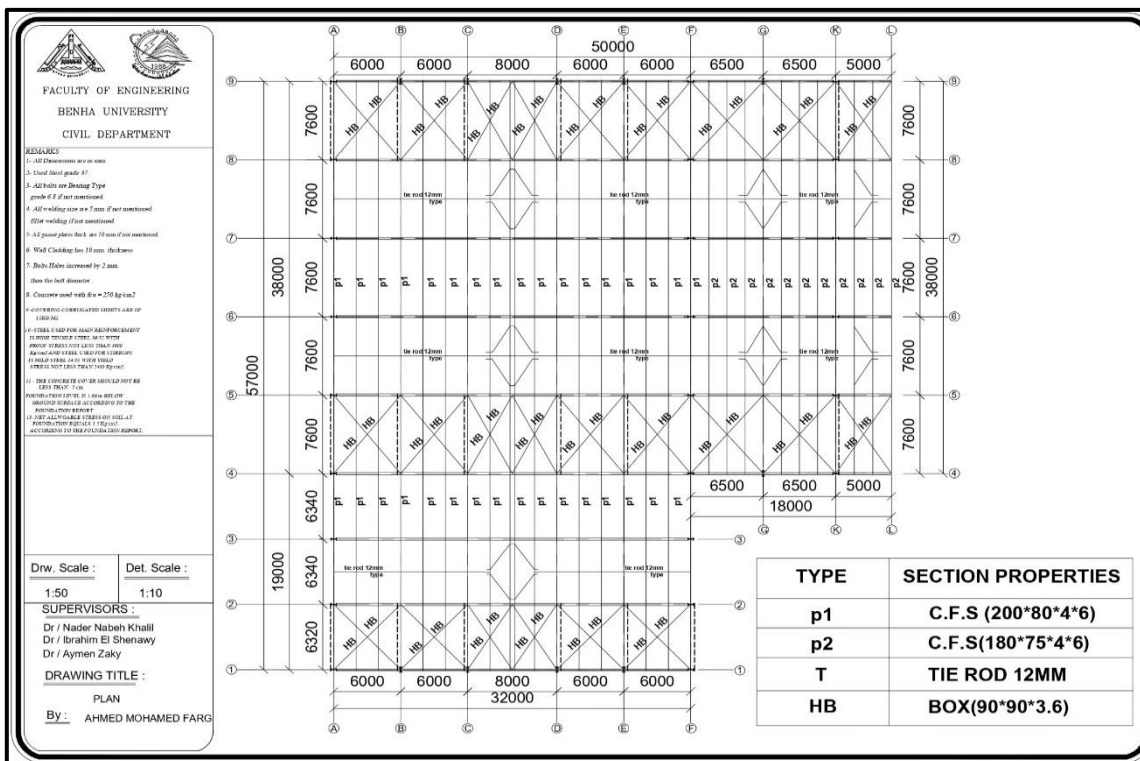

Figure 2 مشروع تصميم المنشآت المعدنية

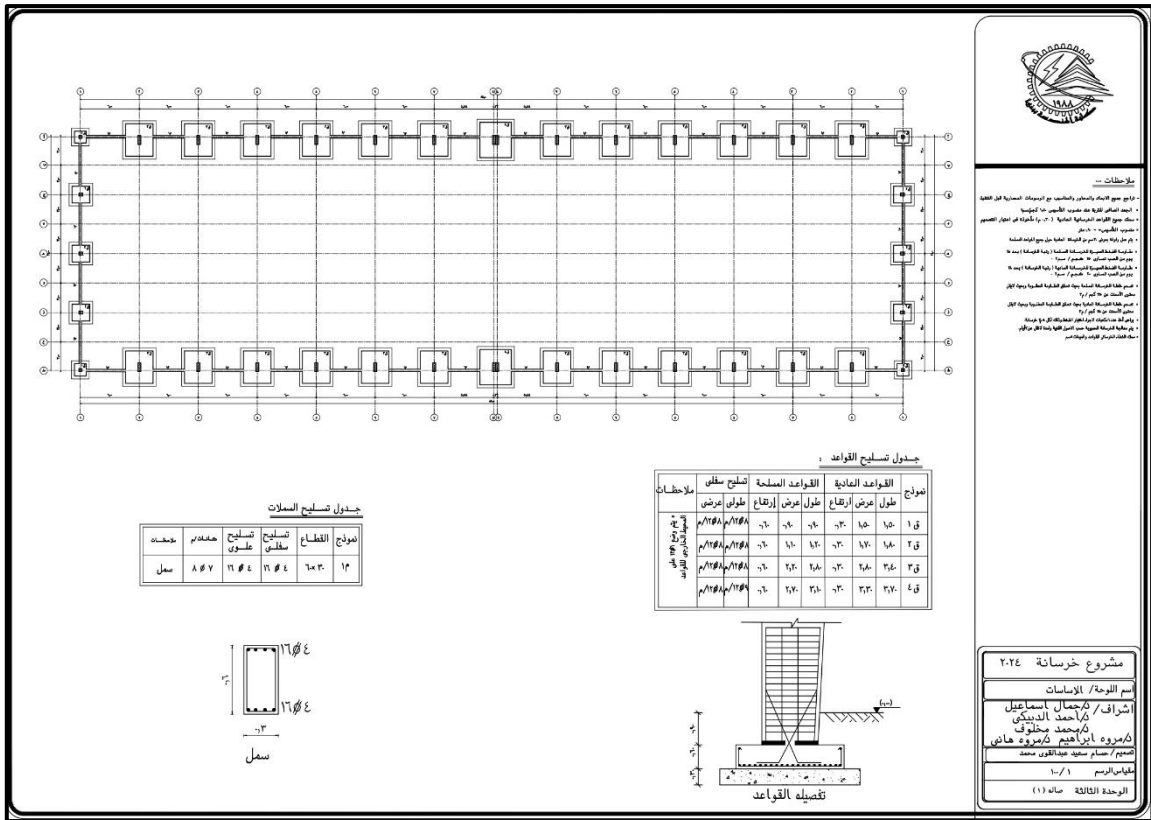

Figure 3 مشروع تصميم المنشآت الخرسانية

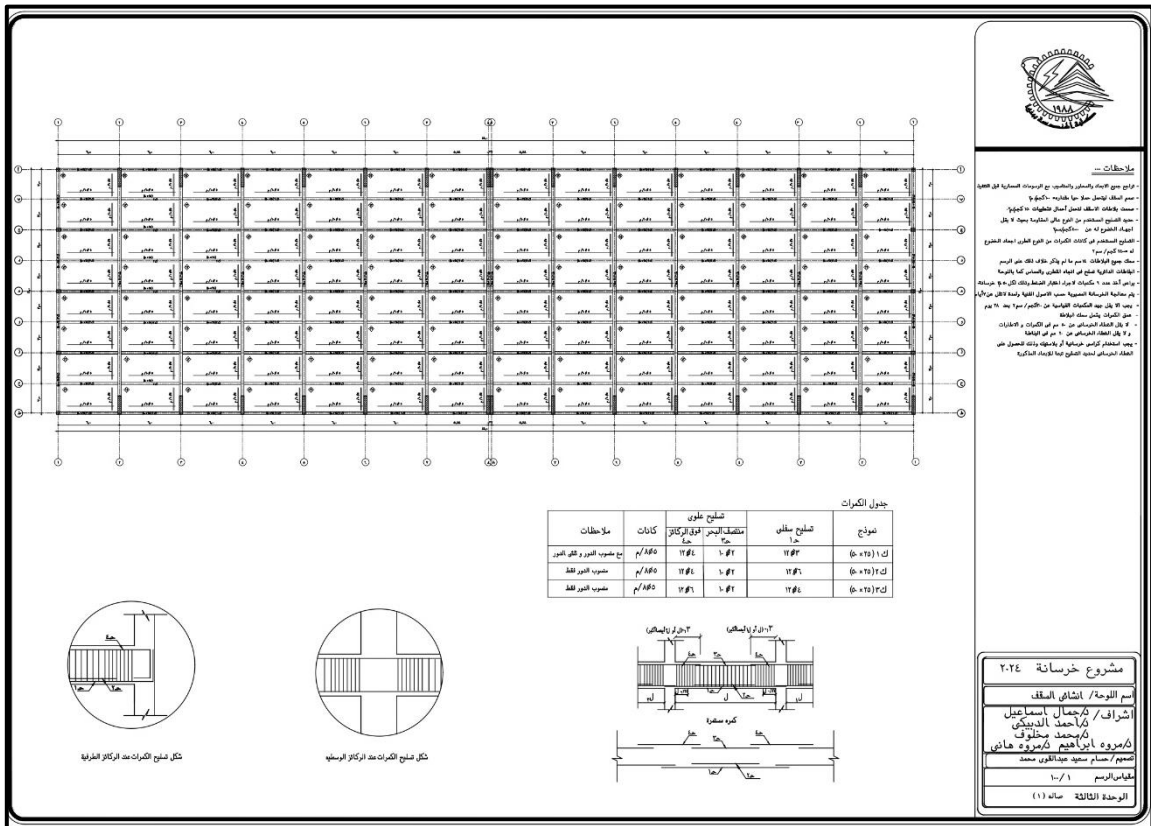

Figure 4 مشروع تصميم المنشآت الخرسانية



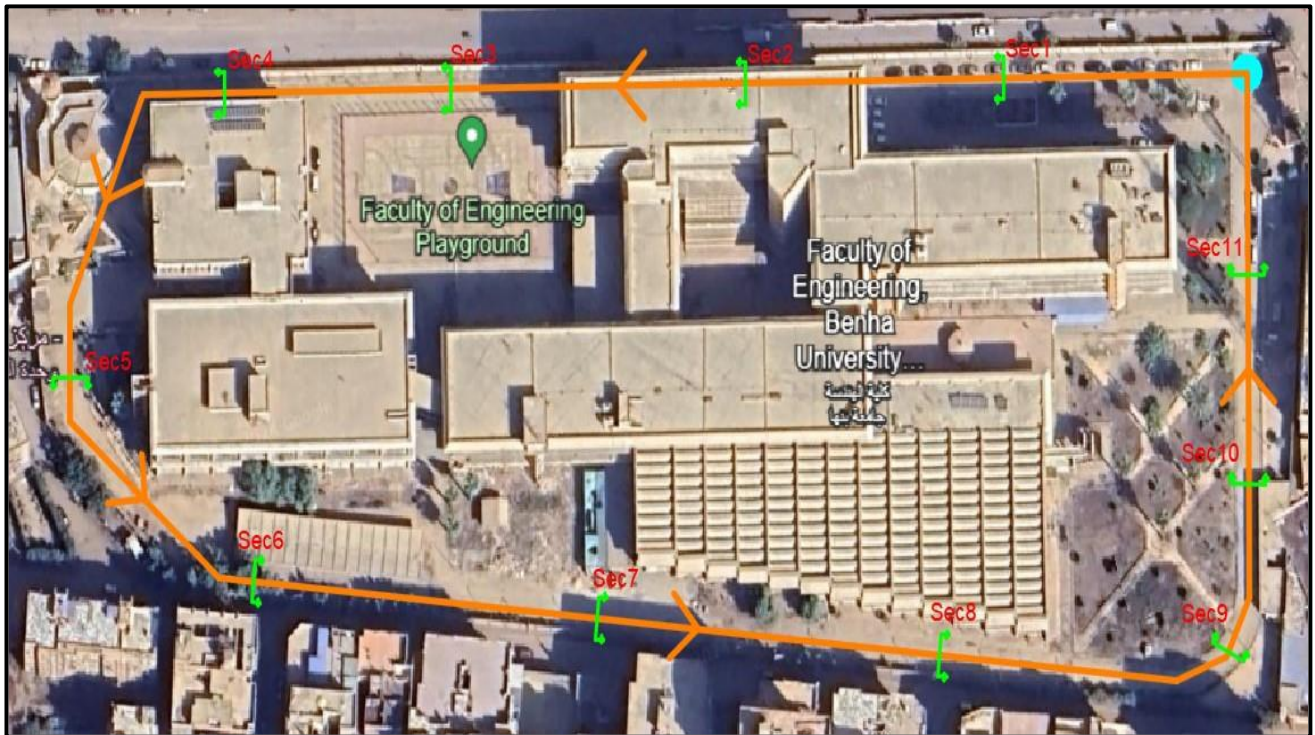

Figure 5 مشروع المساحة (مسار الميزانية الطولية لمبنى الكلية)



Figure 6 مشروع المساحة ( حساب ميل المبنى )



Figure 7 مشروع الري (models of using three vertical gate)



Figure 8 مشروع الري (The control of discharge)



Figure 9 نيسة القسم مع خريجين دفعة 2023-2024

## صور للقاعات والمعامل

### القاعات الدراسية

قاعة رقم: 503

الطابق: الخامس



قاعة رقم: 358

الطابق: الثالث





### معمل الصحية

أمين المعمل: أ. محمد عبد العظيم

مكان المعمل: الطابق الأول

المقررات التي يخدمها المعمل:

**Water Supply Engineering C1392**



## معمل الحاسب الألى

أمن المعمل: أ. محمد عبد العظيم

مكان المعمل: الطابق الرابع

المقررات التي يخدمها المعمل:

Computer Applications (2 - a) C1201

CAD for Civil Engineering CIV 101

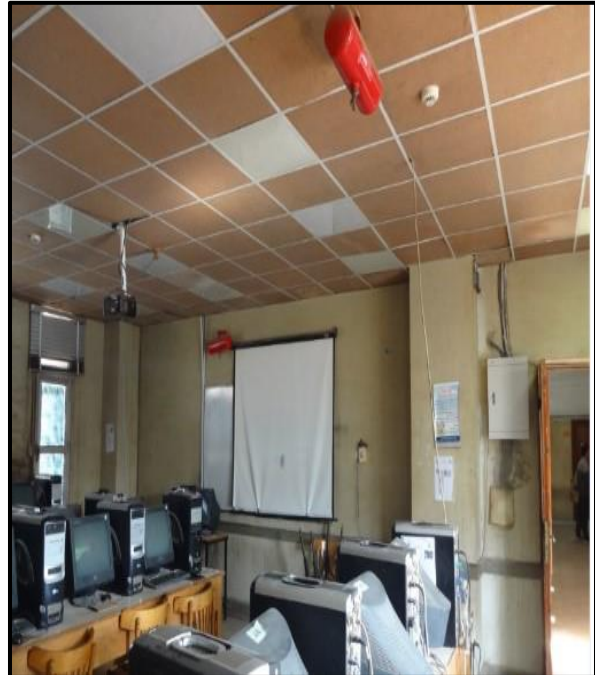
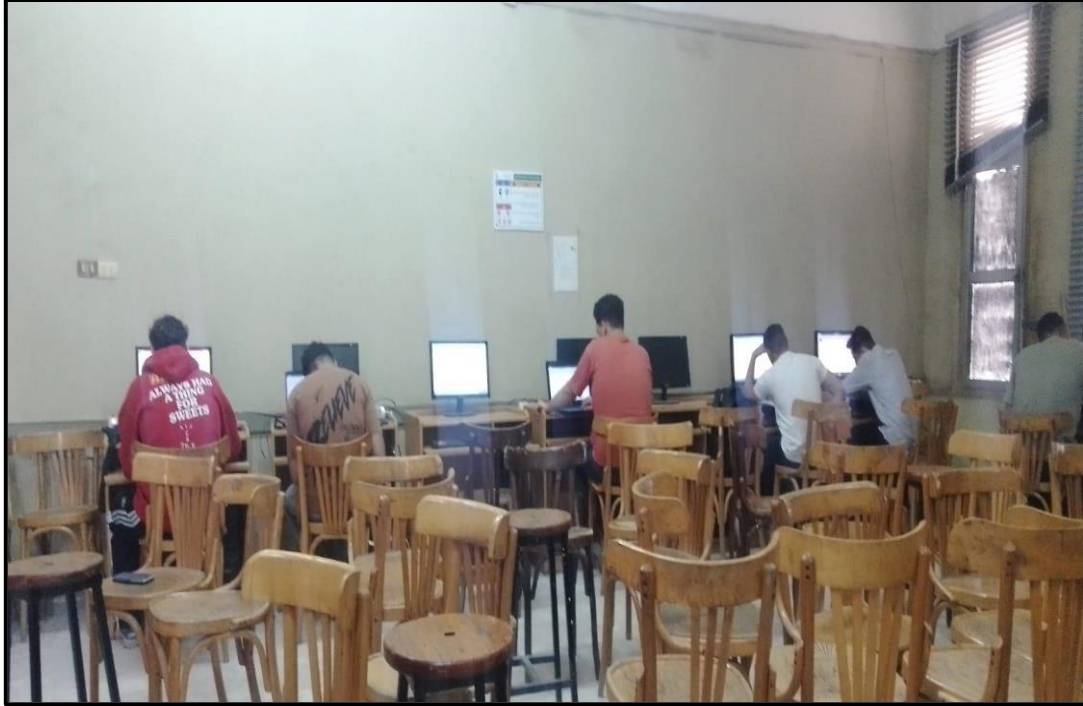

## معمل المساحة

أمين المعمل: أ. اسامة القرش  
مكان المعمل: الطابق الأرضي  
المقررات التي يخدمها المعمل:

Photogrammetry and Geodesy C1331

Topographic Surveying C1231



## معمل الخرسانة و خواص المواد

أمين المعمل: أ. طارق امام  
مكان المعمل: الطابق الأرضي  
المقررات التي يخدمها المعمل:

**Technology of Building Materials C1122**

**Concrete Technology C1221**



## معمل الري والهيدروليكا

أمين المعمل: أ. احمد غنيمي  
مكان المعمل: الطابق الأرضي  
المقررات التي يخدمها المعمل:

**Hydraulics C1241**

**Irrigation & Drainage Engineering C1342**





## معمل التربة والاساسات

أمين المعمل: أ. محمد الصادق

مكان المعمل: الطابق الأول

المقررات التي يخدمها المعمل:

C1361 Geotechnical Engineering (a)

Geotechnical Engineering (b) C1362



## المكتبة

أمين المكتبة: أ. أسماء محمد

مكان المكتبة: الطابق الخامس

المكتبة تخدم جميع الطلاب بالكلية: يوجد العديد من الكتب في القاعة الخارجية منهم 1904 كتاب يخدم الهندسة المدنية في العديد من التخصصات منهم الخرسانة المسلحة و التربة والاساسات وديناميكا الانشاءات وادارة المشروعات والمنشاءات المعدنية والمساحة والطرق والمطارات هندسة المياه و الصرف الصحي و الهيدرولوجي و التلوث والبيئة بالإضافة الى 172 كتاب بالغرفة الداخلية كما يوجد قاعة حاسب الى مزودة بالانترنت للخدمات البحثية للطلاب.



